

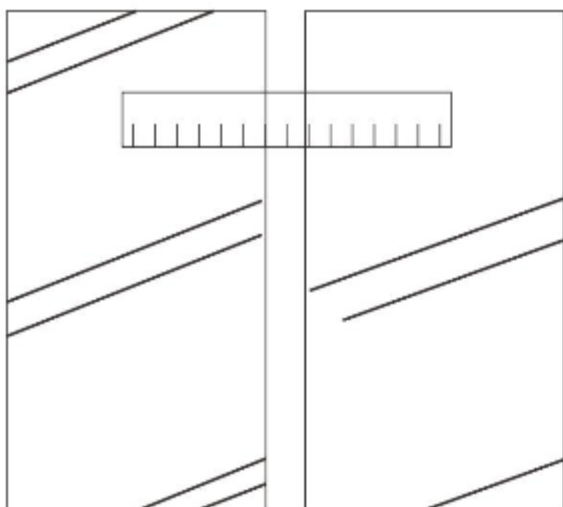



## LẮP ĐẶT CỬA KÍNH KHÔNG KHUNG



**1** Làm sạch bề mặt kính và dán thẻ định vị ngang bên trong cửa

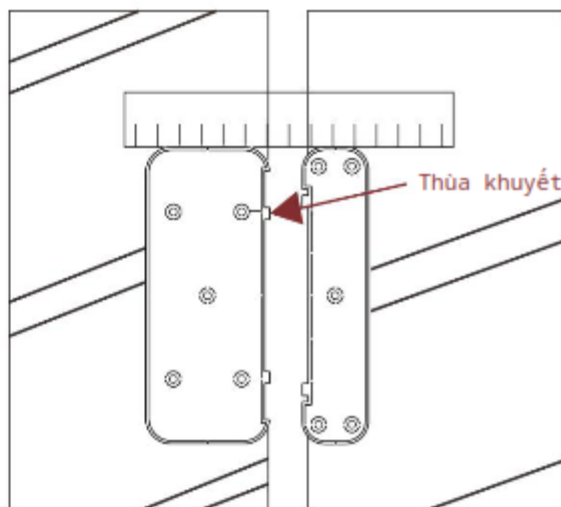

**2** Xé băng băng gắn và gắn vào vị trí thẻ

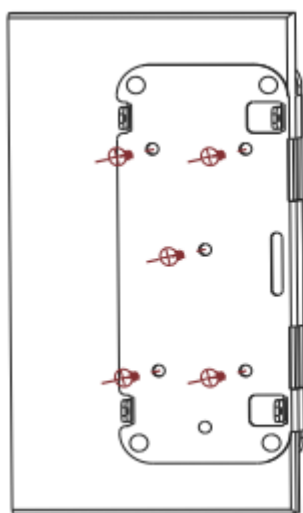

**3** Tháo vỏ Khóa chính và dây phía sau, đẩy vào từ bên cạnh và tháo vít (giống như là một khóa phụ)

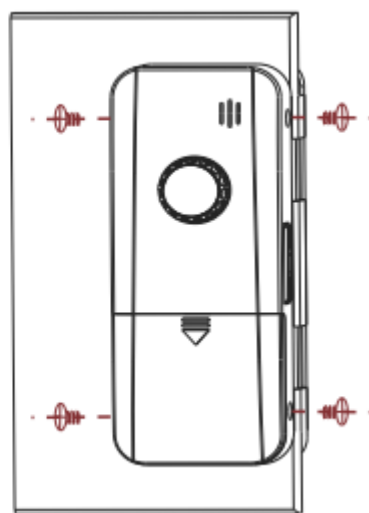

**4** Kết nối dây và lắp lại vỏ sau cửa khóa chính. Vặn 4 vít ở cả hai bên

### CHÚ Ý

1. Đảm bảo sử dụng tấm định vị nằm ngang để căn chỉnh khóa phù hợp, các đường nối cửa không được nhỏ hơn 4 mm.
2. Độ dày của kính là 10-12mm, cần tùy chỉnh cho phù hợp

## LẮP ĐẶT CHO CỬA KÍNH ĐƠN

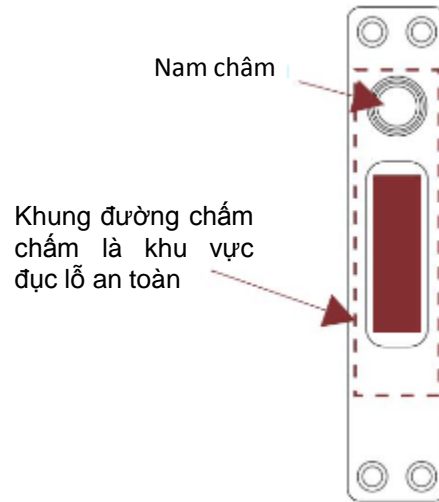
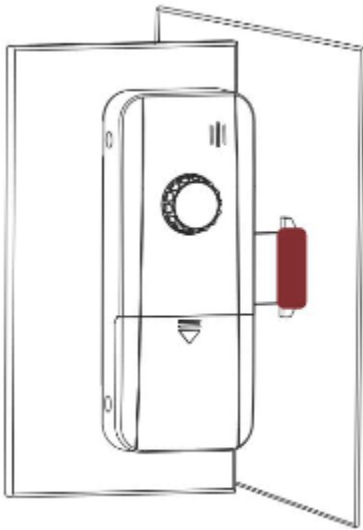

**1**

Làm như hướng dẫn lắp đặt khóa chính bên trên, đóng cửa và đánh dấu vị trí lưỡi khóa

Bức tường được đục lỗ bằng thanh bên; lưu ý rằng nam châm định hướng phải nhất quán với núm khóa chính (hiển thị ở trên)

## LẮP ĐẶT CHO CỬA KÍNH KHUNG

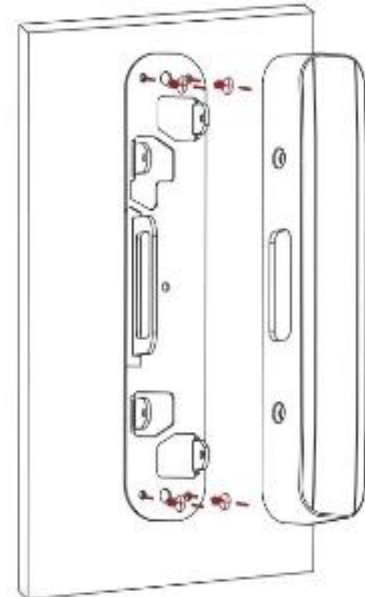
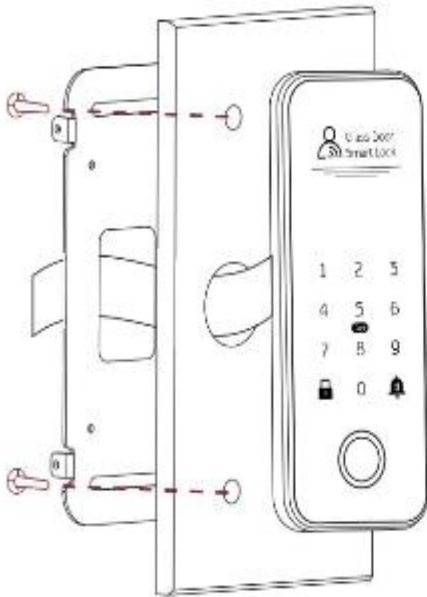

**1**

Khoá chính được đục lỗ theo kích thước, mặt trước luôn qua đinh và dây, bản mặt trước.

**2**

Khóa phụ được cố định trực tiếp trên tấm kim loại bằng vít hoặc đinh tán tự khai thác, sau đó được lắp vào vỏ phía sau. Lưu ý: khóa phụ chỉ có vỏ phía sau

## SƠ ĐỒ CẤU TRÚC CHỨC NĂNG

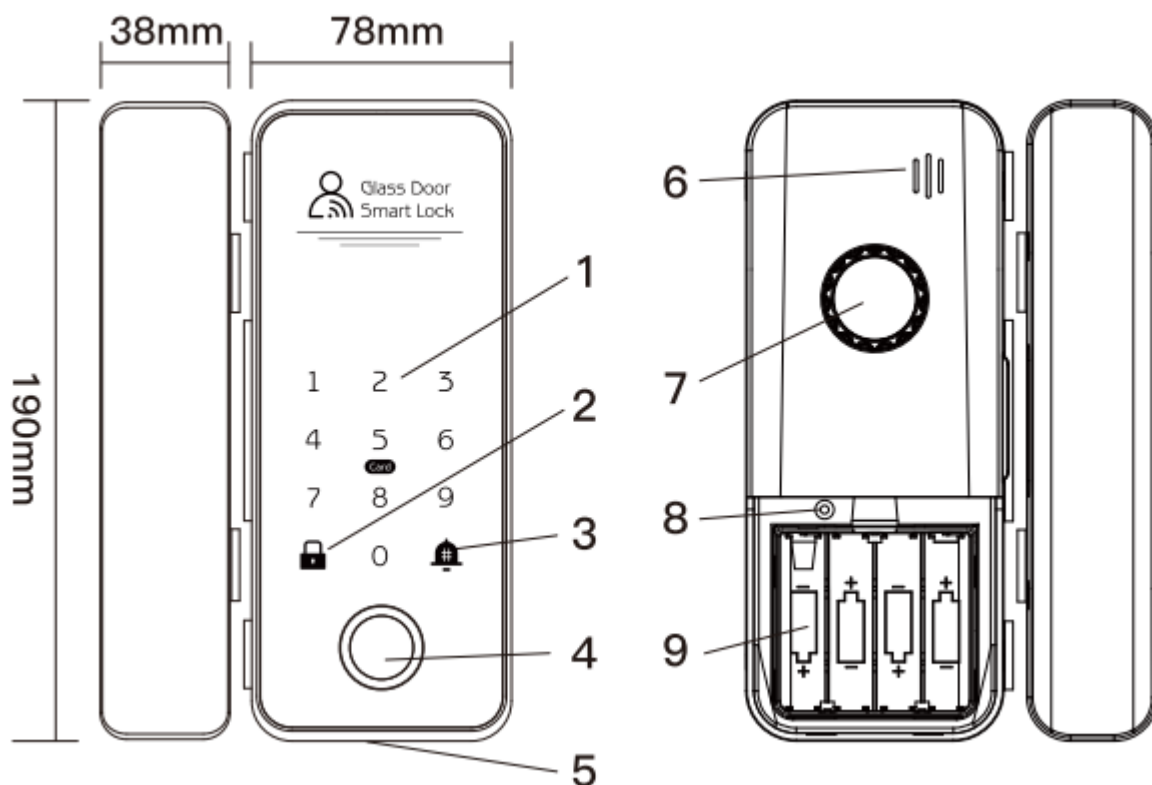

1- Bàn phím & thẻ

2- Phím khoá

3- Chuông cửa

4 – Vân tay

5 – Cổng USB

6 – Loa

7 – Núm xoay

8 – Nút RESET

7 – Pin

## Chuyển sang lời nhắc bằng giọng nói tiếng Anh

Ở trạng thái xuất xưởng, nhập:  **39 # 123456 # 2 #** Sẽ được chuyển đổi sang giọng nói tiếng Anh

## KHÔI PHỤC CÀI ĐẶT GỐC

Nhấn và giữ lâu nút SET, Nhập 000 # sau khi nghe “**làm ơn nhập mật khẩu khởi tạo**” (*please input the initialization password*) sẽ khôi phục cài đặt gốc

## MẬT KHẨU ẢO

Hệ thống nhận dạng mật khẩu chống nhìn trộm, hỗ trợ lên đến 16 ký tự mật khẩu ảo.

VD: Nếu mật khẩu thực là **888888**, bạn có thể nhập "12345**888888**54321 ok" để xác minh mở khóa

## 1. Tải ứng dụng TTLOCK

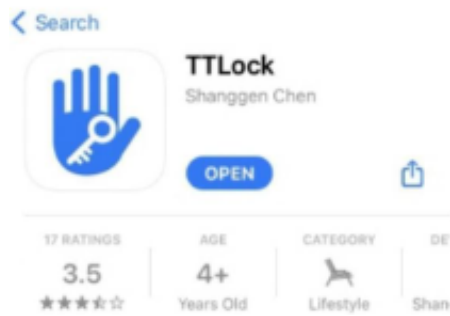

## 2. Đăng ký Tài khoản.



Đăng ký tài khoản



Nhập số điện thoại di động

## 3. thêm thiết bị.

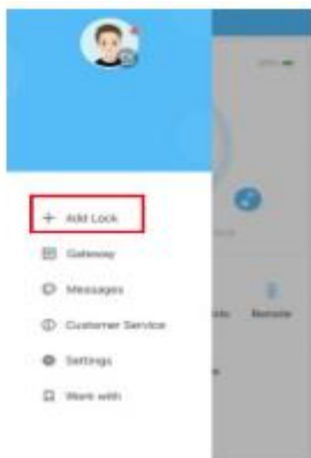

Nhấp thêm khóa

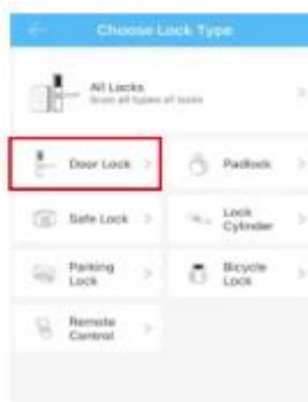

Chọn loại khóa



Yêu cầu đánh thức bàn phím khóa

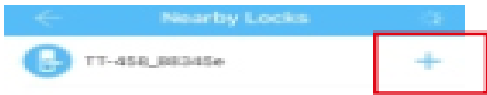

Thêm device

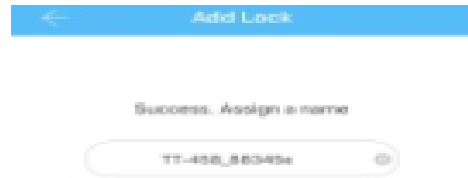

Bấm OK

## 4. Mở khóa từ xa.



Bấm vào nút mở khóa

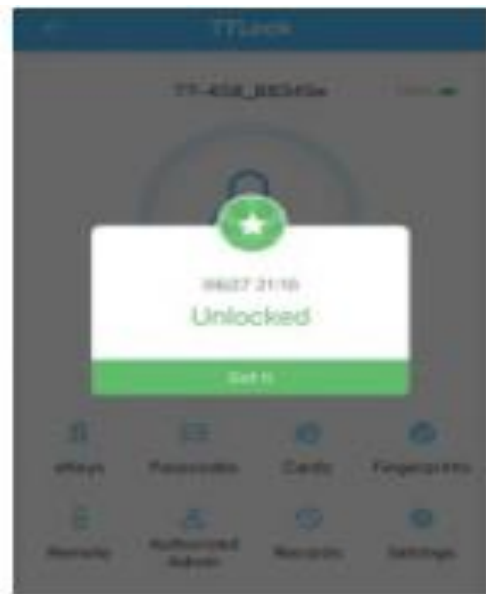

Đã mở khóa thành công